



AMG



MERCEDES-AMG GT 4-TÜRER COUPÉ.

Preisliste Mercedes-Benz, 17. Mai 2022

MERCEDES-AMG GT 4-TÜRER COUPÉ: STILVOLLER, SPORTLICHER, LEISTUNGSSTÄRKER.

Das Facelift macht das Mercedes-AMG GT 4-Türer Coupé noch begehrenswerter und bietet eine Vielzahl neuer Individualisierungsmöglichkeiten. Die überarbeitete Front des V8-Design-Pakets demonstriert schon auf den ersten Blick atemberaubende Beschleunigung und aussergewöhnliche Fahreigenschaften.

Unverändert schliesst das 4-Türer Coupé die Lücke zwischen den Performance-Fahrzeugen auf der einen und den sportlichen Mercedes-AMG GT Modellen auf der anderen Seite.

Highlights



Ausstattungslinien



Preise



Sonderausstattung



Technische Daten



MERCEDES-AMG GT 4-TÜRER COUPÉ.

HIGHLIGHTS.





SONDERMODELL.

Zeigen Sie Ihre Leidenschaft für sportliche Eleganz mit dem neuen AMG Sondermodell.

DAS NEUE INDIVIDUALISIERUNGS- PROGRAMM.

Mehr Persönlichkeit, mehr Individualität. Mit den Individualisierungsmöglichkeiten für das Interieur und Exterieur können Sie Ihr Mercedes-AMG GT 4-Türer Coupé jetzt noch exklusiver gestalten.





MERCEDES-AMG GT 63 S E PERFORMANCE.

Der Mercedes-AMG GT 63 S E Performance verkörpert wie kein anderes Fahrzeug die nächste Generation der leistungsstarken Viertürer.

HYBRIDTECHNOLOGIE DER SPITZENKLASSE TRIFFT AUF BEWÄHRTE V8-LEISTUNG.

Eine neuartige, ultraleichte Hochleistungsbatterie und ein hochmoderner Elektromotor sorgen in Verbindung mit dem legendären AMG 4,0-Liter-V8-Biturbomotor mit 470 kW (639 PS) für die beispiellose Längsdynamik des AMG GT 63 S E Performance.



MERCEDES-AMGGT4-TÜRERCOUPÉ.

AUSSTATTUNGS- LINIEN.



Serienausstattung.

EXTERIEUR.

AMG spezifischer Kühlergrill

Ausfahrbare Abrisskante hinten

Motorhaube mit Powerdomes

Zierelemente in Hochglanzchrom auf den vorderen Kotflügeln

Getönte Wärmeschutzverglasung (840)

MULTIBEAM LED Scheinwerfer (642) mit adaptivem Fernlicht-Assistenten

Adaptiver Fernlicht-Assistent Plus (628)

Langgezogene LED-Heckleuchten mit dynamischen Blinkern

EASY-PACK Heckklappe (890)

Modellschriftzug auf den vorderen Kotflügeln und hinten auf der Heckklappe

Beleuchtete AMG Einstiegsleisten (U45)

INTERIEUR.

AMG Lenkradtasten (U88)

MBUX Multimediasystem mit 12,3-Zoll-Media-Display (31,2 cm)

Widescreen-Cockpit (868) mit 12,3-Zoll-Media-Display

Touchpad ohne Controller (446)

Kabelloses Ladesystem für mobile Endgeräte vorne (897)

Sitzheizung für Fahrer und Beifahrer (873)

Kommunikationsmodul (LTE) zur Nutzung von Mercedes me connect Diensten (362)

Konnektivitäts-Paket Navigation (PBF)

INTERIEUR.

Mercedes-Benz Notrufsystem (351)

KEYLESS-GO Start-Funktion

Ambientebeleuchtung mit 64 Farben und 10 Farbzonen (891)

Innenhimmel schwarz (51U)

Zierelemente Klavierlackoptik (H80)

AMG DRIVE UNIT im V8-Stil mit acht Piktogrammtasten in elegantem Design, Schalthebel mit geprägtem AMG Wappen, grossflächiger Einfassung in Silberchrom und Ausführung des inneren Bereichs in Klavierlackoptik

Ablagefach vorne mit 12-Volt-Steckdose, Armauflage mit Staufach, zwei USB-Ports und einem SD-Kartenleser

AMG Fussmatten mit AMG Schriftzug

Umfeldbeleuchtung mit Projektion des AMG Logos

Zwei Einzelsitze und Ablagefach im Fond

AMG Fahrzeugschlüssel

Komfort-Paket (P65)

TECHNISCHE AUSSTATTUNG.

AMG DYNAMIC SELECT (B59) mit folgender Fahrprogrammauswahl: Strassenglätte, Comfort, Sport, Sport+ und Individual

AMG Parameterlenkung, dreistufig

Aktive Aerodynamik mit AIRPANEL in der Frontschürze und elektrisch ausfahrbare Abrisskante hinten

AMG ESP®, dreistufig

Park-Paket mit Rückfahrkamera (P44)

360°-Kamera (501)

Spiegel-Paket (P49)

Vorrüstung für Carsharing (20U)

Remote Services Premium (34U)

Totwinkel-Assistent (234)

Verkehrszeichenerkennung (513)

TIREFIT (B51)

Front-Airbag für Fahrer und Beifahrer

Kneebag (294) für Fahrer

Reifendruckkontrolle (475)

Klimatisierungsautomatik THERMATIC (580)

Automatische Beifahrerairbag-Abschaltung (U10)

Treibstofftank, 80 Liter (915)

Digitales Radio (537)



Der GT 43 4MATIC+ mit AMG spezifischem Kühlergrill sowie Seitenschwellern und Frontsplitter in Wagenfarbe



L6J – AMG Performance Lenkrad in Leder Nappa



P44 – Park-Paket mit Rückfahrkamera



B06 – Hochleistungs-Verbundbremsanlage in Silberoptik



868 – Widescreen-Cockpit

RÄDER.



RVA – AMG 19"-Leichtmetallräder im 10-Speichen-Design – **serienmäßig**



RSU – AMG 19"-Leichtmetallräder im 5-Doppelspeichen-Design – **optional (EUR 210,—)**



RSV – AMG 19"-Leichtmetallräder im 5-Doppelspeichen-Design – **optional (EUR 730,—)**



RZU – AMG 20"-Leichtmetallräder im 5-Doppelspeichen-Design, aerodynamisch optimiert – **optional (EUR 1.145,—)**



RVM – AMG 20"-Leichtmetallräder im Vielspeichen-Design – **optional (EUR 1.355,—)**



RVO – 50,8 cm (20") AMG Leichtmetallräder im 10-Doppelspeichen-Design – **optional (EUR 1.565,—)**



RVP – 50,8 cm (20") AMG Leichtmetallräder im 10-Doppelspeichen-Design – **optional (EUR 2.085,—)**

GT 43/GT 43 4MATIC+

GT 53 4MATIC+

GT 63 4MATIC+

GT 63 S 4MATIC+

GT 63 S E Performance 4MATIC+

Ausstattungslinien im Überblick

RÄDER.



RVN – 50,8 cm (20") AMG Leichtmetallrädern im Vielspeichen-Design – **optional (EUR 1.875,—)**



RWD – 53,3 cm (21") AMG Schmiederäder im Kreuzspeichen-Design – **optional (EUR 3.075,—)**



RWE – 53,3 cm (21") AMG Schmiederäder im Kreuzspeichen-Design – **optional (EUR 3.600,—)**



RWC – 53,3 cm (21") AMG Schmiederäder im 5-Doppelspeichen-Design – **optional (EUR 3.805,—)**



RWI – 53,3 cm (21") AMG Schmiederäder im 5-Doppelspeichen-Design – **optional (EUR 3.495,—)**



RWK – 53,3 cm (21") AMG Schmiederäder im 5-Doppelspeichen-Design – **optional (EUR 4.015,—)**

Preis exkl. NoVA und MwSt.

Aufgrund von Lieferengpässen bei diversen Fahrzeugteilen (vor allem Halbleitern) kommt es eventuell zu einer zeitweise eingeschränkten Verfügbarkeit. Aktuelle Informationen hierzu finden Sie auf unserer Homepage und bei Ihrem Mercedes-Benz Partner.

POLSTERUNG.



601A – Ledernachbildung ARTICO/Mikrofaser DINAMICA, schwarz – **serienmäßig**



801A – Leder Nappa AMG schwarz – **optional (EUR —,—), im Premium-/Premium-Plus-Paket (PYN/PYO) enthalten (EUR 2.295,—)**



501A – Leder Exklusiv Nappa, schwarz – **optional (EUR 4.695,—)**



507A – Leder Exklusiv Nappa, zweifarbig, red pepper/schwarz – **optional (EUR 5.060,—)**



528A – Leder Exklusiv Nappa, zweifarbig, schwarz/titangrau pearl – **optional (EUR 5.060,—)**



701A – Leder Exklusiv Nappa/Mikrofaser DINAMICA, schwarz – **optional (EUR 5.110,—)**



711A – Leder Exklusiv Nappa/Mikrofaser DINAMICA, schwarz – **optional (EUR 5.110,—)**



554A – Leder Exklusiv Nappa STYLE, zweifarbig, sattelbraun/schwarz – **optional (EUR 5.475,—)**



564A – Leder Exklusiv Nappa STYLE, zweifarbig, trüffelbraun/schwarz – **optional (EUR 5.475,—)**



565A – Leder Exklusiv Nappa STYLE, macchiatobeige/magmagrau – **optional (EUR 5.475,—)**

AMG Sportsitze – serienmäßig
AMG Performance Sitze (555) – optional
Preis exkl. NoVA und MwSt.

GT 43/GT 43 4MATIC+

GT 53 4MATIC+

GT 63 4MATIC+

GT 63 S 4MATIC+

GT 63 S E Performance 4MATIC+

Ausstattungslinien im Überblick

POLSTERUNG.



952A – MANUFAKTUR
Leder Nappa, zweifarbig,
yachtblau/schwarz –
optional (EUR 7.770,—)



954A – MANUFAKTUR
Leder Nappa, zweifarbig,
espressobraun/schwarz –
optional (EUR 7.770,—)



957A – MANUFAKTUR
Leder Nappa, zweifarbig,
bengalrot/schwarz –
optional (EUR 7.770,—)



958A – MANUFAKTUR
Leder Nappa, zweifarbig,
titangrau pearl/schwarz –
optional (EUR 7.770,—)



959A – MANUFAKTUR
Leder Exklusiv Nappa,
tiefweiss/schwarz –
optional (EUR 7.770,—)

AMG Sportsitze – serienmäßig
AMG Performance Sitze (555) – optional
Preis exkl. NoVA und MwSt.

ZIERELEMENTE.



H80 – Zierelemente Klavierlackoptik – **serienmäßig**



H73 – AMG Zierelemente
Carbon/Aluminium
mit Längsschliff hell –
optional (EUR 3.075,—)



H77 – AMG Zierelemente
Carbon matt –
optional (EUR 3.075,—)



H32 – Zierelemente Holz
Esche grau offenporig –
optional (EUR 405,—)



H02 – Zierelemente Holz
Pappel anthrazit offenporig –
optional (EUR 405,—)

GT 43/GT 43 4MATIC+

GT 53 4MATIC+

GT 63 4MATIC+

GT 63 S 4MATIC+

GT 63 S E Performance 4MATIC+

Ausstattungslinien im Überblick



Der GT 53 4MATIC+ umfasst MULTIBEAM LED Scheinwerfer mit Carbonelementen, die an die typischen AMG Sportwagen erinnern und seinen dynamischen Charakter unterstreichen



601A – Ledernachbildung ARTICO/Mikrofaser DINAMICA, schwarz



U78 – Schaltbare AMG Performance Abgasanlage



891 – Ambientebeleuchtung



U45 – Beleuchtete AMG Einstiegsleisten mit AMG Schriftzug und Wechselcover

GT 43/GT 43 4MATIC+

GT 53 4MATIC+

GT 63 4MATIC+

GT 63 S 4MATIC+

GT 63 S E Performance 4MATIC+

Ausstattungslinien im Überblick

RÄDER.



RSU – AMG 19"-Leichtmetallräder im 5-Doppelspeichen-Design – **serienmäßig**



RVA – AMG 19"-Leichtmetallräder im 10-Speichen-Design – **optional (EUR —,—)**



RSV – AMG 19"-Leichtmetallräder im 5-Doppelspeichen-Design – **optional (EUR 730,—)**



RZU – AMG 20"-Leichtmetallräder im 5-Doppelspeichen-Design, aerodynamisch optimiert – **optional (EUR 1.145,—)**



RVM – AMG 20"-Leichtmetallräder im Vielspeichen-Design – **optional (EUR 1.355,—)**



RVO – 50,8 cm (20") AMG Leichtmetallräder im 10-Doppelspeichen-Design – **optional (EUR 1.565,—)**



RVN – 50,8 cm (20") AMG Leichtmetallräder im Vielspeichen-Design – **optional (EUR 1.875,—)**

Preis exkl. NoVA und MwSt.

Aufgrund von Lieferengpässen bei diversen Fahrzeugteilen (vor allem Halbleitern) kommt es eventuell zu einer zeitweise eingeschränkten Verfügbarkeit. Aktuelle Informationen hierzu finden Sie auf unserer Homepage und bei Ihrem Mercedes-Benz Partner.

GT 43/GT 43 4MATIC+

GT 53 4MATIC+

GT 63 4MATIC+

GT 63 S 4MATIC+

GT 63 S E Performance 4MATIC+

Ausstattungslinien im Überblick

RÄDER.



RVP – 50,8 cm (20") AMG
Leichtmetallräder im
10-Doppelspeichen-Design –
optional (EUR 2.085,—)



RWD – 53,3 cm (21")
AMG Schmiederäder im
Kreuzspeichen-Design –
optional (EUR 3.075,—)



RWI – 53,3 cm (21")
AMG Schmiederäder im
5-Doppelspeichen-Design –
optional (EUR 3.495,—)



RWE – AMG Schmiederäder
53,3 cm (21") im
Kreuzspeichen-Design –
optional (EUR 3.600,—)



RWC – 53,3 cm (21")
AMG Schmiederäder im
5-Doppelspeichen-Design –
optional (EUR 3.805,—)



RWK – 53,3 cm (21")
AMG Schmiederäder im
5-Doppelspeichen-Design –
optional (EUR 4.015,—)

Preis exkl. NoVA und MwSt.

Aufgrund von Lieferengpässen bei diversen Fahrzeugteilen (vor allem Halbleitern) kommt es eventuell zu einer zeitweise eingeschränkten Verfügbarkeit. Aktuelle Informationen hierzu finden Sie auf unserer Homepage und bei Ihrem Mercedes-Benz Partner.

GT 43/GT 43 4MATIC+

GT 53 4MATIC+

GT 63 4MATIC+

GT 63 S 4MATIC+

GT 63 S E Performance 4MATIC+

Ausstattungslinien im Überblick

POLSTERUNG.



601A – Ledernachbildung
ARTICO/Mikrofaser
DINAMICA, schwarz –
serienmäßig



801A – Leder Nappa
AMG, schwarz –
**optional (EUR 2.295,—), im
Premium-/Premium-Plus-
Paket (PYN/PYO) enthalten
(EUR 0,—)**



501A – Leder Exklusiv
Nappa, schwarz –
optional (EUR 4.695,—)



507A – Leder Exklusiv
Nappa, zweifarbig,
red pepper/schwarz –
optional (EUR 5.060,—)



528A – Leder Exklusiv
Nappa, zweifarbig,
schwarz/titangrau pearl –
optional (EUR 5.060,—)



701A – Leder Exklusiv
Nappa/Mikrofaser
DINAMICA, schwarz –
optional (EUR 5.110,—)



711A – Leder Exklusiv
Nappa/Mikrofaser
DINAMICA, schwarz –
optional (EUR 5.110,—)



554A – Leder Exklusiv
Nappa STYLE, zweifarbig,
sattelbraun/schwarz –
optional (EUR 5.475,—)



564A – Leder Exklusiv
Nappa STYLE, zweifarbig,
trüffelbraun/schwarz –
optional (EUR 5.475,—)



565A – Leder Exklusiv Nappa
STYLE, macchiatobeige/
magma grau –
optional (EUR 5.475,—)

AMG Sportsitze – serienmäßig
AMG Performance Sitze (555) – optional
Preis exkl. NoVA und MwSt.

GT 43/GT 43 4MATIC+

GT 53 4MATIC+

GT 63 4MATIC+

GT 63 S 4MATIC+

GT 63 S E Performance 4MATIC+

Ausstattungslinien im Überblick

POLSTERUNG.



952A – MANUFAKTUR
Leder Nappa, zweifarbig,
yachtblau/schwarz –
optional (EUR 7.770,—)



954A – MANUFAKTUR
Leder Nappa, zweifarbig,
espressobraun/schwarz –
optional (EUR 7.770,—)



957A – MANUFAKTUR
Leder Nappa, zweifarbig,
bengalrot/schwarz –
optional (EUR 7.770,—)



958A – MANUFAKTUR
Leder Nappa, zweifarbig,
titangrau pearl/schwarz –
optional (EUR 7.770,—)



959A – MANUFAKTUR
Leder Exklusiv Nappa,
tiefweiss/schwarz –
optional (EUR 7.770,—)

AMG Sportsitze – serienmäßig
AMG Performance Sitze (555) – optional
Preis exkl. NoVA und MwSt.

GT 43/GT 43 4MATIC+

GT 53 4MATIC+

GT 63 4MATIC+

GT 63 S 4MATIC+

GT 63 S E Performance 4MATIC+

Ausstattungslinien im Überblick

ZIERELEMENTE.



H80 – Zierelemente Klavierlackoptik – **serienmäßig**



H73 – AMG Zierelemente
Carbon/Aluminium
mit Längsschliff hell –
optional (EUR 3.075,—)



H77 – AMG Zierelemente
Carbon matt –
optional (EUR 3.075,—)



H32 – Zierelemente Holz
Esche grau offenporig –
optional (EUR 405,—)



H02 – Zierelemente Holz
Pappel anthrazit offenporig –
optional (EUR 405,—)

Preis exkl. NoVA und MwSt.

Aufgrund von Lieferengpässen bei diversen Fahrzeugteilen (vor allem Halbleitern) kommt es eventuell zu einer zeitweise eingeschränkten Verfügbarkeit. Aktuelle Informationen hierzu finden Sie auf unserer Homepage und bei Ihrem Mercedes-Benz Partner.

GT 43/GT 43 4MATIC+

GT 53 4MATIC+

GT 63 4MATIC+

GT 63 S 4MATIC+

GT 63 S E Performance 4MATIC+

Ausstattungslinien im Überblick



GT 63 4MATIC+



801A – Polster in Leder Nappa



489 – Fahrwerk AMG RIDE CONTROL+



U70 – Bremssättel rot lackiert



810 – Burmester® 3D-Surround-Soundsystem

GT 43/GT 43 4MATIC+

GT 53 4MATIC+

GT 63 4MATIC+

GT 63 S 4MATIC+

GT 63 S E Performance 4MATIC+

Ausstattungslinien im Überblick

RÄDER.



RZU – 50,8 cm (20") AMG Leichtmetallräder im 5-Doppelspeichen-Design – **serienmäßig**



RVM – 50,8 cm (20") AMG Leichtmetallräder im Vielspeichen-Design – **optional (EUR 210,—)**



RVN – 50,8 cm (20") AMG Leichtmetallräder 50,8 cm (20") im Vielspeichen-Design – **optional (EUR 730,—)**



RVO – 50,8 cm (20") AMG Leichtmetallräder im 10-Doppelspeichen-Design – **optional (EUR 415,—)**



RVP – 50,8 cm (20") AMG Leichtmetallräder im 10-Doppelspeichen-Design – **optional (EUR 940,—)**



RWD – 53,3 cm (21") AMG Leichtmetallräder im 5-Doppelspeichen-Design – **optional (EUR 1.930,—)**



RWI – 53,3 cm (21") AMG Schmiederäder im 5-Doppelspeichen-Design – **optional (EUR 2.345,—)**



RWE – 53,3 cm (21") AMG Schmiederäder im Kreuzspeichen-Design – **optional (EUR 2.450,—)**



RWC – 53,3 cm (21") AMG Schmiederäder m 5-Doppelspeichen-Design – **optional (EUR 2.660,—)**



RWK – 53,3 cm (21") AMG Leichtmetallräder im Vielspeichen-Design – **optional (EUR 2.870,—)**

Preis exkl. NoVA und MwSt.

Aufgrund von Lieferengpässen bei diversen Fahrzeugteilen (vor allem Halbleitern) kommt es eventuell zu einer zeitweise eingeschränkten Verfügbarkeit. Aktuelle Informationen hierzu finden Sie auf unserer Homepage und bei Ihrem Mercedes-Benz Partner.

GT 43/GT 43 4MATIC+

GT 53 4MATIC+

GT 63 4MATIC+

GT 63 S 4MATIC+

GT 63 S E Performance 4MATIC+

Ausstattungslinien im Überblick

POLSTERUNG.



801A – Leder Nappa AMG, schwarz – **serienmäßig**



501A – Leder Exklusiv Nappa, schwarz – **optional (EUR 2.400,—)**



507A – Leder Exklusiv Nappa, zweifarbig, red pepper/schwarz – **optional (EUR 2.765,—)**



528A – Leder Exklusiv Nappa, zweifarbig, schwarz/titangrau pearl – **optional (EUR 2.765,—)**



701A – Leder Exklusiv Nappa/Mikrofaser DINAMICA, schwarz – **optional (EUR 2.815,—)**



711A – Leder Exklusiv Nappa/Mikrofaser DINAMICA, schwarz – **optional (EUR 2.815,—)**



554A – Leder Exklusiv Nappa STYLE, zweifarbig, sattelbraun/schwarz – **optional (EUR 3.180,—)**



564A – Leder Exklusiv Nappa STYLE, zweifarbig, trüffelbraun/schwarz – **optional (EUR 3.180,—)**



565A – Leder Exklusiv Nappa STYLE, macchiatobeige/magmagrau – **optional (EUR 3.180,—)**

AMG Sportsitze – serienmäßig
AMG Performance Sitze (555) – optional
Preis exkl. NoVA und MwSt.

GT 43/GT 43 4MATIC+

GT 53 4MATIC+

GT 63 4MATIC+

GT 63 S 4MATIC+

GT 63 S E Performance 4MATIC+

Ausstattungslinien im Überblick

POLSTERUNG.



952A – MANUFAKTUR Leder Nappa, zweifarbig, yachtblau/schwarz – **optional (EUR 5.475,—)**



954A – MANUFAKTUR Leder Nappa, zweifarbig, espressobraun/schwarz – **optional (EUR 5.475,—)**



957A – MANUFAKTUR Leder Nappa, zweifarbig, bengalrot/schwarz – **optional (EUR 5.475,—)**



958A – MANUFAKTUR Leder Nappa, zweifarbig, titangrau pearl/schwarz – **optional (EUR 5.475,—)**



959A – MANUFAKTUR Leder Exklusiv Nappa, tiefweiss/schwarz – **optional (EUR 5.475,—)**

AMG Sportsitze – serienmäßig
AMG Performance Sitze (555) – optional
Preis exkl. NoVA und MwSt.

GT 43/GT 43 4MATIC+

GT 53 4MATIC+

GT 63 4MATIC+

GT 63 S 4MATIC+

GT 63 S E Performance 4MATIC+

Ausstattungslinien im Überblick

ZIERELEMENTE.



H80 – Zierelemente Klavierlackoptik – **serienmäßig**



H73 – AMG Zierelemente
Carbon/Aluminium
mit Längsschliff hell –
optional (EUR 3.075,—)



H77 – AMG Zierelemente
Carbon matt –
optional (EUR 3.075,—)



H32 – Zierelemente Holz
Esche grau offenporig –
optional (EUR 405,—)



H02 – Zierelemente Holz
Pappel anthrazit offenporig –
optional (EUR 405,—)

Preis exkl. NoVA und MwSt.

Aufgrund von Lieferengpässen bei diversen Fahrzeugteilen (vor allem Halbleitern) kommt es eventuell zu einer zeitweise eingeschränkten Verfügbarkeit. Aktuelle Informationen hierzu finden Sie auf unserer Homepage und bei Ihrem Mercedes-Benz Partner.

GT 43/GT 43 4MATIC+

GT 53 4MATIC+

GT 63 4MATIC+

GT 63 S 4MATIC+

GT 63 S E Performance 4MATIC+

Ausstattungslinien im Überblick



GT 63 S 4MATIC+



801A – Polster in Leder Nappa

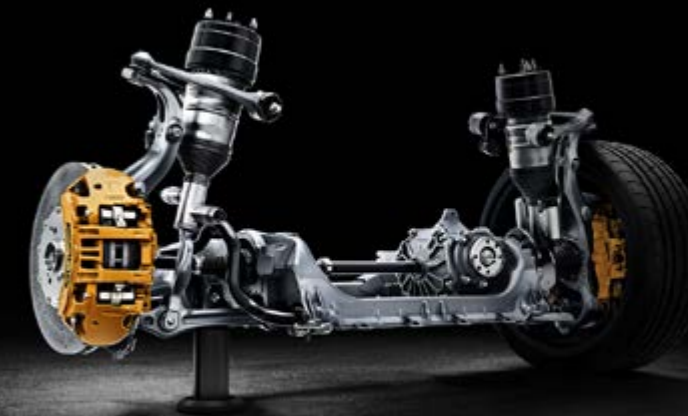

489 – Fahrwerk AMG RIDE CONTROL+



AMG DYNAMIC PLUS Paket (P71)



810 – Burmester® 3D-Surround-Soundsystem

GT 43/GT 43 4MATIC+

GT 53 4MATIC+

GT 63 4MATIC+

GT 63 S 4MATIC+

GT 63 S E Performance 4MATIC+

Ausstattungslinien im Überblick

RÄDER.



RVM – 50,8 cm (20")
AMG Leichtmetallräder
im Vielspeichen-Design –
serienmäßig



RVN – 50,8 cm (20") AMG
Leichtmetallräder im
Vielspeichen-Design –
optional (EUR 520,—)



RZU – 50,8 cm (20") AMG
Leichtmetallräder im
5-Doppelspeichen-Design –
optional (EUR —,—)



RVO – 50,8 cm (20") AMG
Leichtmetallräder im
10-Doppelspeichen-Design –
optional (EUR 210,—)



RVP – 50,8 cm (20") AMG
Leichtmetallräder im
10-Doppelspeichen-Design –
optional (EUR 730,—)



RWD – 53,3 cm (21") AMG
Leichtmetallräder im
5-Doppelspeichen-Design –
optional (EUR 1.720,—)



RWI – 53,3 cm (21")
AMG Schmiederäder im
5-Doppelspeichen-Design –
optional (EUR 2.140,—)



RWE – 53,3 cm (21")
AMG Schmiederäder im
Kreuzspeichen-Design –
optional (EUR 2.240,—)



RWC – 53,3 cm (21")
AMG Schmiederäder im
5-Doppelspeichen-Design –
optional (EUR 2.450,—)



RWK – 53,3 cm (21") AMG
Leichtmetallräder im
Vielspeichen-Design –
optional (EUR 2.660,—)

Preis exkl. NoVA und MwSt.

Aufgrund von Lieferengpässen bei diversen Fahrzeugteilen (vor allem Halbleitern) kommt es eventuell zu einer zeitweise eingeschränkten Verfügbarkeit. Aktuelle Informationen hierzu finden Sie auf unserer Homepage und bei Ihrem Mercedes-Benz Partner.

GT 43/GT 43 4MATIC+

GT 53 4MATIC+

GT 63 4MATIC+

GT 63 S 4MATIC+

GT 63 S E Performance 4MATIC+

Ausstattungslinien im Überblick

POLSTERUNG.



801A – Leder Nappa AMG, schwarz – **serienmäßig**



501A – Leder Exklusiv Nappa, schwarz – **optional (EUR 2.400,—)**



507A – Leder Exklusiv Nappa, zweifarbig, red pepper/schwarz – **optional (EUR 2.765,—)**



528A – Leder Exklusiv Nappa, zweifarbig, schwarz/titangrau pearl – **optional (EUR 2.765,—)**



701A – Leder Exklusiv Nappa/Mikrofaser DINAMICA, schwarz – **optional (EUR 2.815,—)**



711A – Leder Exklusiv Nappa/Mikrofaser DINAMICA, schwarz – **optional (EUR 2.815,—)**



554A – Leder Exklusiv Nappa STYLE, zweifarbig, sattelbraun/schwarz – **optional (EUR 3.180,—)**



564A – Leder Exklusiv Nappa STYLE, zweifarbig, trüffelbraun/schwarz – **optional (EUR 3.180,—)**



565A – Leder Exklusiv Nappa STYLE, macchiato beige/magmagrau – **optional (EUR 3.180,—)**

AMG Sportsitze – serienmäßig
AMG Performance Sitze (555) – optional
Preis exkl. NoVA und MwSt.

GT 43/GT 43 4MATIC+

GT 53 4MATIC+

GT 63 4MATIC+

GT 63 S 4MATIC+

GT 63 S E Performance 4MATIC+

Ausstattungslinien im Überblick

POLSTERUNG.



952A – MANUFAKTUR
Leder Nappa, zweifarbig,
yachtblau/schwarz –
optional (EUR 5.475,—)



954A – MANUFAKTUR
Leder Nappa, zweifarbig,
espressobraun/schwarz –
optional (EUR 5.475,—)



957A – MANUFAKTUR
Leder Nappa, zweifarbig,
bengalrot/schwarz –
optional (EUR 5.475,—)



958A – MANUFAKTUR
Leder Nappa, zweifarbig,
titangrau pearl/schwarz –
optional (EUR 5.475,—)



959A – MANUFAKTUR
Leder Exklusiv Nappa,
tiefweiss/schwarz –
optional (EUR 5.475,—)

AMG Sportsitze – serienmäßig
AMG Performance Sitze (555) – optional
Preis exkl. NoVA und MwSt.

GT 43/GT 43 4MATIC+

GT 53 4MATIC+

GT 63 4MATIC+

GT 63 S 4MATIC+

GT 63 S E Performance 4MATIC+

Ausstattungslinien im Überblick

ZIERELEMENTE.



H80 – Zierelemente Klavierlackoptik – **serienmäßig**



H73 – AMG Zierelemente
Carbon/Aluminium
mit Längsschliff hell –
optional (EUR 3.075,—)



H77 – AMG Zierelemente
Carbon matt –
optional (EUR 3.075,—)



H32 – Zierelemente Holz
Esche grau offenporig –
optional (EUR 405,—)



H02 – Zierelemente Holz
Pappel anthrazit offenporig –
optional (EUR 405,—)

Preis exkl. NoVA und MwSt.

Aufgrund von Lieferengpässen bei diversen Fahrzeugteilen (vor allem Halbleitern) kommt es eventuell zu einer zeitweise eingeschränkten Verfügbarkeit. Aktuelle Informationen hierzu finden Sie auf unserer Homepage und bei Ihrem Mercedes-Benz Partner.

GT 43/GT 43 4MATIC+

GT 53 4MATIC+

GT 63 4MATIC+

GT 63 S 4MATIC+

GT 63 S E Performance 4MATIC+

Ausstattungslinien im Überblick



Als erster Plug-in-Hybrid der Marke Mercedes-AMG setzt der GT 63 S E Performance auf elegante Akzente, die ihn auf den ersten Blick als E-Performance-Modell auszeichnen.



801A – Leder Nappa AMG, schwarz

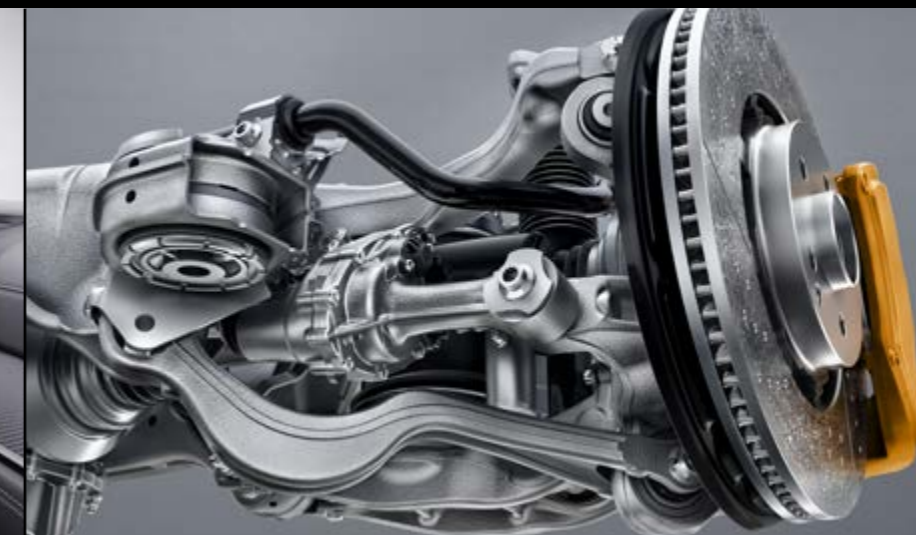

201 – Hinterachslenkung



B07 – AMG Keramik Hochleistungs-Verbundbremsanlage



810 – Burmester® 3D-Surround-Soundsystem

GT 43/GT 43 4MATIC+

GT 53 4MATIC+

GT 63 4MATIC+

GT 63 S 4MATIC+

GT 63 S E Performance 4MATIC+

Ausstattungslinien im Überblick

RÄDER.



RVM – 50,8 cm (20")
AMG Leichtmetallräder
im Vielspeichen-Design –
serienmäßig



RVN – 50,8 cm (20") AMG
Leichtmetallräder im
Vielspeichen-Design –
optional (EUR 520,—)



RZU – 50,8 cm (20") AMG
Leichtmetallräder im
5-Doppelspeichen-Design –
optional (EUR —,—)



RVO – 50,8 cm (20") AMG
Leichtmetallräder im
10-Doppelspeichen-Design –
optional (EUR 210,—)



RVP – 50,8 cm (20") AMG
Leichtmetallräder im
10-Doppelspeichen-Design –
optional (EUR 730,—)



RWD – 53,3 cm (21") AMG
Leichtmetallräder im
5-Doppelspeichen-Design –
optional (EUR 1.720,—)



RWI – 53,3 cm (21")
AMG Schmiederäder im
5-Doppelspeichen-Design –
optional (EUR 2.140,—)



RWE – 53,3 cm (21")
AMG Schmiederäder im
Kreuzspeichen-Design –
optional (EUR 2.240,—)



RWC – 53,3 cm (21")
AMG Schmiederäder im
5-Doppelspeichen-Design –
optional (EUR 2.450,—)



RWK – 53,3 cm (21") AMG
Leichtmetallräder im
Vielspeichen-Design –
optional (EUR 2.660,—)

Preis exkl. NoVA und MwSt.

Aufgrund von Lieferengpässen bei diversen Fahrzeugteilen (vor allem Halbleitern) kommt es eventuell zu einer zeitweise eingeschränkten Verfügbarkeit. Aktuelle Informationen hierzu finden Sie auf unserer Homepage und bei Ihrem Mercedes-Benz Partner.

GT 43/GT 43 4MATIC+

GT 53 4MATIC+

GT 63 4MATIC+

GT 63 S 4MATIC+

GT 63 S E Performance 4MATIC+

Ausstattungslinien im Überblick

POLSTERUNG.



801A – Leder Nappa AMG,
schwarz – **serienmäßig**



501A – Leder Exklusiv
Nappa, schwarz –
optional (EUR 2.400,—)



507A – Leder Exklusiv
Nappa, karminrot/ schwarz –
optional (EUR 2.765,—)



528A – Leder Exklusiv
Nappa, zweifarbig,
schwarz/titangrau pearl –
optional (EUR 2.765,—)



701A – Leder Exklusiv
Nappa/Mikrofaser
DINAMICA, schwarz –
optional (EUR 2.815,—)



711A – Leder Exklusiv
Nappa/Mikrofaser
DINAMICA, schwarz –
optional (EUR 2.815,—)



554A – Leder Nappa
AMG, zweifarbig,
tartufobraun/schwarz –
optional (EUR 3.180,—)



564A – Leder Exklusiv Nappa
STYLE, braun/schwarz –
optional (EUR 3.180,—)



565A – Leder Exklusiv
Nappa STYLE,
macchiato beige/schwarz –
optional (EUR 3.180,—)

AMG Sportsitze – serienmäßig
AMG Performance Sitze (555) – optional
Preis exkl. NoVA und MwSt.

GT 43/GT 43 4MATIC+

GT 53 4MATIC+

GT 63 4MATIC+

GT 63 S 4MATIC+

GT 63 S E Performance 4MATIC+

Ausstattungslinien im Überblick

POLSTERUNG.



952A – MANUFAKTUR
Leder Nappa, zweifarbig,
yachtblau/schwarz –
optional (EUR 5.475,—)



954A – MANUFAKTUR
Leder Nappa, zweifarbig,
espressobraun/schwarz –
optional (EUR 5.475,—)



957A – MANUFAKTUR
Leder Nappa, zweifarbig,
bengalrot/schwarz –
optional (EUR 5.475,—)



958A – MANUFAKTUR
Leder Nappa, zweifarbig,
titangrau pearl/schwarz –
optional (EUR 5.475,—)



959A – MANUFAKTUR
Leder Exklusiv Nappa,
tiefweiss/schwarz –
optional (EUR 5.475,—)

AMG Sportsitze – serienmäßig
AMG Performance Sitze (555) – optional
Preis exkl. NoVA und MwSt.

GT 43/GT 43 4MATIC+

GT 53 4MATIC+

GT 63 4MATIC+

GT 63 S 4MATIC+

GT 63 S E Performance 4MATIC+

Ausstattungslinien im Überblick

ZIERELEMENTE.



H80 – Zierelemente Klavierlackoptik – **serienmäßig**



H73 – AMG Zierelemente
Carbon/Aluminium
mit Längsschliff hell –
optional (EUR 3.075,—)



H77 – AMG Zierelemente
Carbon matt –
optional (EUR 3.075,—)



H32 – Zierelemente Holz
Esche grau offenporig –
optional (EUR 405,—)



H02 – Zierelemente Holz
Pappel anthrazit offenporig –
optional (EUR 405,—)

Preis exkl. NoVA und MwSt.

Aufgrund von Lieferengpässen bei diversen Fahrzeugteilen (vor allem Halbleitern) kommt es eventuell zu einer zeitweise eingeschränkten Verfügbarkeit. Aktuelle Informationen hierzu finden Sie auf unserer Homepage und bei Ihrem Mercedes-Benz Partner.

VERGLEICH DER AUSSTATTUNGSLINIEN.

	GT 43/GT 43 4MATIC+	GT 53 4MATIC+	GT 63 4MATIC+	GT 63 S 4MATIC+	GT 63 S E Performance
EXTERIEUR.					
Frontschürze mit fliessender Dachlinie und Splitter in Wagenfarbe, horizontale Lamellen auf den äusseren Kühllufteinlässen und Flics in Schwarz glänzend	●	●			
Grössere Frontschürze in Wagenfarbe mit Jet-Wing-Design und Zierleiste in Silberchrom, Splitter in Wagenfarbe (63 S: Silberchrom), grosse seitliche Lufteinlässe mit schwarzen Luftleitelementen			●	●	●
Heckschürze in Wagenfarbe, schwarzes Unterteil in Diffusoroptik mit Zierelement in Schwarz glänzend, runde Doppelendrohrblenden in Hochglanzchrom links und rechts	●	●			
Grössere Heckschürze in Wagenfarbe, schwarzes Unterteil mit Diffusor in Schwarz glänzend und Zierleiste in Silberchrom, trapezförmige Doppelendrohrblenden in Hochglanzchrom mit Aussenriffelung links und rechts			●	●	●
Seitenschweller in Wagenfarbe	●	●	●		
Seitenschweller in Wagenfarbe mit Silberchromeinleger				●	●
AMG Lichtinszenierung (588)			●	●	●
48,3 cm (19") AMG Leichtmetallräder im 10-Speichen-Design, Vanadiumsilberoptik (RVA)	●				
AMG 19"-Leichtmetallräder im 5-Doppelspeichen-Design (RSU)		●			
50,8 cm (20") AMG Leichtmetallräder im 5-Doppelspeichen-Design, tantalgrau lackiert/glanzgedreht (RZU)			●		
50,8 cm (20") AMG Leichtmetallräder im Vielspeichen-Design (RVM)				●	●
Bremssättel silberfarben lackiert (B06)	●	●			
Bremssättel rot lackiert (U70)			●		
AMG Bremssättel gelb lackiert (U69)				●	
Bremssättel bronze lackiert mit AMG Schriftzug in Keramik-Carbon					●
Plakette «V8 BITURBO» auf den vorderen Kotflügeln und lackierte vordere Bremssättel mit spezifischem Schriftzug			●	●	●
INTERIEUR.					
AMG Performance Lenkrad in Leder Nappa (L6J)	●	●	●		●
AMG Performance Lenkrad in Leder Nappa/Mikrofaser DINAMICA (L6K)				●	

VERGLEICH DER AUSSTATTUNGSLINIEN.

	GT 43/GT 43 4MATIC+	GT 53 4MATIC+	GT 63 4MATIC+	GT 63 S 4MATIC+	GT 63 S E Performance
INTERIEUR.					
AMG Sportsitze in Leder Nappa/Mikrofaser DINAMICA mit Kontrastziernaht in Kristallgrau und geprägtem AMG Wappen auf den Kopfstützen sowie Radabdeckung in Silberchrom mit AMG Schriftzug	●	●			
AMG Sportsitze in Leder Nappa schwarz mit Kontrastziernaht in Kristallgrau, geprägtem AMG Wappen auf den Kopfstützen sowie Radabdeckung in Silberchrom mit AMG Schriftzug			●	●	●
Geprägtes AMG Wappen auf den Kopfstützen der Vordersitze				●	●
AMG Kombiinstrument inkl. Anzeige des AMG Hauptmenüs mit RACETIMER, runden Analog-Zifferblatts mit Höchstgeschwindigkeit von 320 km/h	●	●			
AMG Kombiinstrument inkl. Anzeige des AMG Hauptmenüs mit RACETIMER, runden Analog-Zifferblatts mit Höchstgeschwindigkeit von 360 km/h und Anzeigemodus «Supersport»			●	●	●
Burmester® 3D-Surround-Soundsystem (810)			●	●	●
TECHNISCHE AUSSTATTUNG.					
Fahrwerk AMG RIDE CONTROL (459)	●	●			
AMG RIDE CONTROL+ (489)			●	●	●
Getriebe AMG SPEEDSHIFT TCT 9G (421)	●	●			
Getriebe AMG SPEEDSHIFT MCT 9G mit RACE Start-Funktion			●	●	●
Hochleistungs-Verbundbremsanlage mit Bremsscheiben von 360 Millimetern vorne und hinten	●	●			
Keramik Hochleistungs-Verbundbremsanlage mit Keramik-Carbon-Verbundbremsscheiben (390 × 360 Millimeter)			●	●	
AMG Keramik Hochleistungs-Verbundbremsanlage mit Bremsscheiben von 420 Millimetern vorne und 380 Millimetern hinten					●
AMG Hinterachslenkung (201)			●	●	●
AMG Hinterachs-Sperrdifferenzial elektronisch (467)			●	●	●
AMG DYNAMIK PLUS Paket (P71)				●	●
AMG Dynamische Motorlager (466)				●	●
Schaltbare AMG Performance Abgasanlage (U78)		●	●	●	●
Ladekabel für Wallbox und öffentliche Ladestationen, 5 Meter, glatt (9B2)					●

MERCEDES-AMGGT4-TÜRERCOUPÉ.

PREISE.



Aufgrund von Lieferengpässen bei diversen Fahrzeugteilen (vor allem Halbleitern) kommt es eventuell zu einer zeitweise eingeschränkten Verfügbarkeit. Aktuelle Informationen hierzu finden Sie auf unserer Homepage und bei Ihrem Mercedes-Benz Partner.

BENZINMOTOREN.

SERIENAUSSTATTUNG

	Modellnummer	Leistung in kW	Hubraum in cm ³	Motor Zylinder	Getriebe	Höchstgeschwindigkeit	Beschleunigung 0-100 km/h (s)	Verbrauch*	CO ₂ -Emissionen* in g/km	NoVA-Satz	Preis inkl. NoVA und MwSt. Preis exkl. NoVA und MwSt.
AMG GT 43	290.658	270	2999	Benzin R6	AMG SPEEDSHIFT TCT 9G	270	5	9,3	212	21%	EUR 130.014,09 EUR 91.307,86
AMG GT 43 4MATIC+	290.659	270	2999	Benzin R6	AMG SPEEDSHIFT TCT 9G	270	4.9	9,3	211	21%	EUR 132.337,29 EUR 92.998,08
AMG GT 53 4MATIC+	290.661	320	2999	Benzin R6	AMG SPEEDSHIFT TCT 9G	285	4.5	9,4	213	21%	EUR 162.135,14 EUR 114.046,20
AMG GT 63 4MATIC+	290.688	430	3982	Benzin V8	AMG SPEEDSHIFT MCT 9G	310	3.4	13,0	296	38%	EUR 236.101,84 EUR 145.437,87
AMG GT 63 S 4MATIC+	290.689	470	3982	Benzin V8	AMG SPEEDSHIFT MCT 9G	315	3.2	13,0	296	38%	EUR 257.215,64 EUR 158.801,04
AMG GT 63 S E PERFORMANCE 4MATIC+	290.679	150 + 470	3982	Benzin V8	AMG SPEEDSHIFT MCT 9G	316	2.9	12,0	180	15%	EUR 244.826,83 EUR 181.612,47

* Die angegebenen Werte wurden nach dem vorgeschriebenen Messverfahren ermittelt. Es handelt sich um „WLTP-CO₂-Werte“ i.S.v. Art. 2 Nr. 3 Durchführungsverordnung (EU) 2017/1153. Die Kraftstoffverbrauchswerte wurden auf Basis dieser Werte errechnet. Der Stromverbrauch wurde auf der Grundlage der VO 692/2008/EG ermittelt. Die Angaben beziehen sich nicht auf ein einzelnes Fahrzeug und sind nicht Bestandteil des Angebots, sondern dienen allein Vergleichszwecken zwischen verschiedenen Fahrzeugtypen. Die Werte variieren in Abhängigkeit der gewählten Sonderausstattungen.

Der zertifizierte elektrische Verbrauch wird in der Regel mit maximaler AC Ladeleistung durch ein Mode 3 Kabel bestimmt. Daher wird empfohlen, Fahrzeuge mit einer HV-Batterie bevorzugt an einer Wallbox oder einer AC-Ladestation mit einem Mode 3 Kabel zu laden, um kürzere Ladezeiten und einen besseren Ladewirkungsgrad zu erreichen.

Samtliche Preise in dieser Preisliste sind nicht kartellgebunden und stellen unverbindliche Preisempfehlungen dar. Sie verstehen sich freibleibend jeweils für das serienmäßige Fahrzeug ab österreichischer Vertretung. Die Kaufpreise für Sonderausstattungen gelten nur für den Einbau im Herstellerwerk. Änderung in Konstruktion und Ausstattung sowie Satz- und Druckfehler vorbehalten.

Die Fahrzeug-Listenpreise inkl. NoVA und 20 % MwSt. berücksichtigen die Bestimmungen des Normverbrauchsabgabegesetzes in der jeweils gültigen Fassung. Die Sonderausstattungspreise sind Listenpreise exkl. NoVA und 20 % MwSt. Zur Errechnung der Bruttopreise sind der modellabhängige Faktor für die NoVA sowie 20 % MwSt. hinzuzurechnen. Dieser Faktor ist abhängig von Getriebeart, Reifendimension und dem entsprechenden Rollwiderstand des Reifens.

Die Verfügbarkeit des Kommunikationsmoduls (LTE) ist für bestimmte Fahrzeuge aufgrund von Lieferengpässen vorübergehend eingeschränkt. Bitte beachten Sie, dass insbesondere die Dienste von Mercedes me connect inklusive Notrufsystem (eCall) in den betroffenen Fahrzeugen nicht verfügbar sind. Laufende aktuelle Informationen erhalten Sie bei Ihrem Mercedes-Benz Partner.

MERCEDES-AMGGT4-TÜRERCOUPÉ.

SONDER- AUSSTATTUNG.

PREMIUM-PAKET.

(PYN)

Preis exkl. NoVA und MwSt.

Von EUR **1.060,—**

bis EUR **3.815,—**



1 275 - Memory-Paket

2 810 - Burmester® Surround-Soundsystem

3 P82 - URBAN GUARD Fahrzeugschutz Plus

801A - Leder Nappa AMG, schwarz

PREMIUM-PLUS-PAKET.

(PYO)

Preis exkl. NoVA und MwSt.

Von EUR **6.415,—**
bis EUR **8.995,—**

Inhalt des Premium-Pakets



- 1 PBP - ENERGIZING Paket**
- 2 581 - Klimatisierungsautomatik THERMOTRONIC**
- 3 77B - MBUX Interieur-Assistent**
- 4 416 - Panoramadach**
- 5 463 - Head-up-Display**
- 6 432 - Aktiv-Multikontursitz-Paket**
- 401 - Sitzklimatisierung vorne**



1



2



3



4



5



6

AMG NIGHT-PAKET II.

(PAZ)

Preis exkl. NoVA und MwSt.

EUR **575,—**

- Vertikale Lamellen des AMG spezifischen Kühlergrills schwarz verchromt
- Schwarzes 4MATIC+ Emblem mit rotem «+» auf dem vorderen Kotflügel
- Mercedes Stern hinten in Schwarz
- AMG Schriftzug hinten in Schwarz



V8-DESIGN-PAKET EXTERIEUR.*

(P90)

Preis exkl. NoVA und MwSt.

EUR 3.025,,-



1 Seitenschwellerverkleidung V8-Design

2 Frontschürze V8-Design

3 Heckschürze V8-Design

* Nicht für den V8-Hybrid erhältlich.

Aufgrund von Lieferengpässen bei diversen Fahrzeugteilen (vor allem Halbleitern) kommt es eventuell zu einer zeitweise eingeschränkten Verfügbarkeit. Aktuelle Informationen hierzu finden Sie auf unserer Homepage und bei Ihrem Mercedes-Benz Partner.

AMG SONDERMODELL.*

(P18)

Preis exkl. NoVA und MwSt.

Von EUR 15.115,—

bis EUR 15.320,—

EXTERIEURMERKMALE.

- AMG green hell magno (376U)
- AMG Sportstreifen in Schwarz (389)
- AMG Night-Paket II (PAZ)
- 53,3 cm (21") AMG Leichtmetallräder im Vielspeichen-Design (RWK)

INTERIEURMERKMALE.

- Beleuchtete AMG Einstiegsleisten mit AMG Schriftzug und Wechselcover (U45) mit spezifischer Beleuchtung für die Version in Rubellitrot
- Modellbadge im Innenraum
- Leder Exklusiv Nappa, zweifarbig, schwarz/titangrau pearl (528A)



* NEU, exklusiv für den V8-Hybrid erhältlich.

Aufgrund von Lieferengpässen bei diversen Fahrzeugteilen (vor allem Halbleitern) kommt es eventuell zu einer zeitweise eingeschränkten Verfügbarkeit. Aktuelle Informationen hierzu finden Sie auf unserer Homepage und bei Ihrem Mercedes-Benz Partner.

DAS NEUE INDIVIDUALISIERUNGS- PROGRAMM.

INTERIEUR.

Preis exkl. NoVA und MwSt.

Von EUR **5.475,—**

bis EUR **7.770,—**

Umfasst:

- + **MANUFAKTUR HoEURLorfussmatten mit Einfassung in Leder Nappa (B62)**
- + **AMG Performance Lenkrad in Leder Nappa, zweifarbig (418)**
- + **Sitzbezüge in Leder Nappa, zweifarbig**



Leder Exklusiv Nappa, yachtblau/
schwarz (952A)



Leder Exklusiv Nappa, sienabraun/
schwarz (954A)



Leder Exklusiv Nappa, nevagrau/
schwarz (958A)



Leder Exklusiv Nappa, tiefweiss/
schwarz (959A)

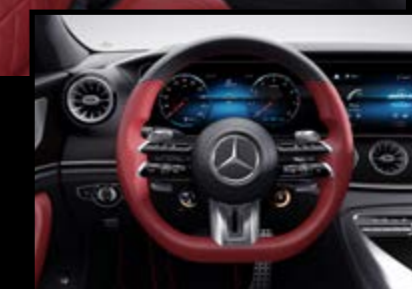

Leder Exklusiv Nappa, classicrot/
schwarz (957A)

DAS NEUE INDIVIDUALISIERUNGS- PROGRAMM.

EXTERIEUR.

Preis exkl. NoVA und MwSt.

388, 389, U15:

EUR **510,—**

1 AMG Sportstreifen in Silber (388)

2 AMG Sportstreifen in Schwarz (389)

3 AMG Sportstreifen in Gelb (U15)



DIE NEUEN MANUFAKTUR-LACKIERUNGEN.



124U – MANUFAKTUR classicgrau uni – optional (EUR 6.155,—)



255U – MANUFAKTUR oliv metallic – optional (EUR 6.155,—)



385U – Côte d'Azur hellblau metallic – optional (EUR 6.155,—)



658U – MANUFAKTUR kupferorange magno – optional (EUR 6.155,—)



677U – MANUFAKTUR kalaharigold magno – optional (EUR 6.155,—)



685U – MANUFAKTUR yellowstone uni – optional (EUR 6.155,—)



934U – MANUFAKTUR vintageblau uni – optional (EUR 6.155,—)

LACKIERUNGEN.



149U – Polarweiss – **serienmäßig**



Metallic

197U – Obsidianschwarz – **optional (EUR —,—)**



Metallic

922U – Hightechsilber – **optional (EUR —,—)**



Metallic

831U – Graphitgrau – **optional (EUR —,—)**



Metallic

970U – Spektralblau – **optional (EUR —,—)**



Metallic

799U – Diamantweiss bright – **optional (EUR 1.035,—)**



Manufaktur

297U – Selenitgrau magno – **optional (EUR 2.920,—)**



Manufaktur

593U – Spektralblau magno – **optional (EUR 2.920,—)**



Manufaktur

818U – Graphitgrau magno – **optional (EUR 2.920,—)**



Manufaktur

049U – Kaschmirweiss magno – **optional (EUR 4.675,—)**

AUSSTATTUNGSLINIEN UND PAKETE.

CODE	AUSSTATTUNG	Preis in EUR exkl. NoVA und MwSt.	AMG GT 43	AMG GT 43 4MATIC+	AMG GT 53 4MATIC+	AMG GT 63 4MATIC+	AMG GT 63 S 4MATIC+	AMG GT 63 S E Performance 4MATIC+
PYN	Premium-Paket Umfasst: Memory-Paket (275), Burmester® Surround-Soundsystem (810), Leder Nappa schwarz (801A), URBAN GUARD Fahrzeugschutz Plus (P82)	3.815,— 1.060,—	●	●	●	—	—	—
PYO	Premium-Plus-Paket Umfasst: Memory-Paket (275), Burmester® Surround-Soundsystem (810), Leder Nappa, schwarz (801A), URBAN GUARD Fahrzeugschutz Plus (P82), ENERGIZING Paket (PBP), Sitzklimatisierung vorne (401), Panoramadach (416), Head-up-Display (463), Aktiv-Multikontursitz-Paket (432), MBUX Interieur-Assistent (77B), Klimatisierungsautomatik THERMOTRONIC (581)	8.995,— 6.415,—	●	●	●	—	—	—
P60	AMG Night-Paket Umfasst: Frontsplitter und Verkleidung der Lamellen der äusseren Kühllufteinlässe in Hochglanzschwarz, Zierelemente an den vorderen Kotflügeln in Hochglanzschwarz, Bordkantenzierstäbe und Fensterzierstäbe in Schwarz glänzend, Aussenspiegelgehäuse in Schwarz glänzend und Zierelemente an den verchromten Endrohrblenden in Schwarz Kompatibel mit Code U50 Kompatibel mit Code B26 Kompatibel mit Code P18	990,— 780,— 520,— —,—	●	●	●	●	●	●
PAZ	AMG Night-Paket II. Komponenten des AMG Night-Pakets II: Lamellen des AMG spezifischen Kühlergrills in Schwarz verchromt (5U6) und Modellbezeichnung auf der Heckklappe und den Kotflügeln in Schwarz glänzend (7U8) Nur mit P60 Kompatibel mit Code P18	575,— —,—	●	●	●	●	●	●
			—	—	—	○	○	○

● Gegen Aufpreis erhältlich ○ Ohne Aufpreis erhältlich **S** Serienausstattung — Nicht verfügbar

Aufgrund von Lieferengpässen bei diversen Fahrzeugteilen (vor allem Halbleitern) kommt es eventuell zu einer zeitweise eingeschränkten Verfügbarkeit. Aktuelle Informationen hierzu finden Sie auf unserer Homepage und bei Ihrem Mercedes-Benz Partner.

AUSSTATTUNGSLINIEN UND PAKETE.

CODE	AUSSTATTUNG	Preis in EUR exkl. NoVA und MwSt.	AMG GT 43	AMG GT 43 4MATIC+	AMG GT 53 4MATIC+	AMG GT 63 4MATIC+	AMG GT 63 S 4MATIC+	AMG GT 63 S E Performance 4MATIC+
P90	V8-Design-Paket Exterieur Umfasst: Frontschürze V8-Design, Seitenschwellerverkleidung V8-Design, Heckschürze V8-Design	3.025,—	●	●	●	—	—	—
	Kompatibel mit Code P97	—,—	○	○	○	—	—	—
B26	AMG Aerodynamik-Paket Umfasst: Fixer Heckflügel in Hochglanzschwarz und optimierter, in die Heckschürze integrierter Diffusor, detailoptimierte Frontschürze mit grösserem Frontsplitter und zusätzlichen Spoilern über den Ansaugöffnungen und den vorderen Radlaufverkleidungen, Spoiler auf den seitlichen Ansaugöffnungen auf den hinteren Kotflügeln Nur in Verbindung mit P90 für GT 43/43 4MATIC+/53 4MATIC+	2.975,—	●	●	●	●	●	●
773	AMG Carbon-Paket Exterieur Nicht kompatibel mit 550/750/B26/P97/U94	3.860,—	●	●	●	●	●	●
B28	AMG Carbon-Paket Exterieur II Nicht kompatibel mit U94 Nicht kompatibel mit U99	4.695,—	●	●	●	●	●	●
	Kompatibel mit B26	3.340,—	●	●	●	●	●	●
750	AMG Chrom-Paket Exterieur Umfasst: Frontsplitter in Hochglanzchrom, Zierleiste in der Heckschürze in Hochglanzchrom Nicht kompatibel mit 773/B26/P60/PAZ/U50	1.095,— 990,—	— ●	— ●	— ●	● —	● —	● —

● Gegen Aufpreis erhältlich ○ Ohne Aufpreis erhältlich **S** Serienausstattung — Nicht verfügbar

Aufgrund von Lieferengpässen bei diversen Fahrzeugteilen (vor allem Halbleitern) kommt es eventuell zu einer zeitweise eingeschränkten Verfügbarkeit. Aktuelle Informationen hierzu finden Sie auf unserer Homepage und bei Ihrem Mercedes-Benz Partner.

AUSSTATTUNGSLINIEN UND PAKETE.

CODE	AUSSTATTUNG	Preis in EUR exkl. NoVA und MwSt.	AMG GT 43	AMG GT 43 4MATIC+	AMG GT 53 4MATIC+	AMG GT 63 S 4MATIC+	AMG GT 63 4MATIC+	AMG GT 63 S E Performance 4MATIC+
P18	AMG Sondermodell	15.320,—	—	—	—	●	—	●
		15.115,—	—	—	—	—	●	—
	Umfasst: 275 + 376U + 389 [U03] + 528A + 588 + H80 [H02/H73/H77] + L6J [L6K] + P17 + PAZ + RWK + U26 + U33 + U45							
	Nur mit PYO							

● Gegen Aufpreis erhältlich ○ Ohne Aufpreis erhältlich **S** Serienausstattung — Nicht verfügbar

Aufgrund von Lieferengpässen bei diversen Fahrzeugteilen (vor allem Halbleitern) kommt es eventuell zu einer zeitweise eingeschränkten Verfügbarkeit. Aktuelle Informationen hierzu finden Sie auf unserer Homepage und bei Ihrem Mercedes-Benz Partner.

SONDERAUSSTATTUNG.

CODE	AUSSTATTUNG	Preis in EUR exkl. NoVA und MwSt.	AMG GT 43	AMG GT 43 4MATIC+	AMG GT 53 4MATIC+	AMG GT 63 4MATIC+	AMG GT 63 S 4MATIC+	AMG GT 63 S E Performance 4MATIC+
C52	AMG Indoor Car Cover	290,—	●	●	●	●	●	●
388	AMG Sportstreifen in Silber	510,—	●	●	●	●	●	●
389	AMG Sportstreifen in Schwarz	510,—	●	●	●	●	●	●
B14	AMG Motorabdeckung in Carbon	780,—	—	—	—	●	●	—
U15	AMG Sportstreifen in Gelb	611,—	●	●	●	●	●	●
U69	AMG Bremssättel gelb lackiert Nur mit P71	—,—	—	○	○	○	S	—
U70	Bremssättel rot lackiert	710,—	●	●	●	—	—	—
		—,—	—	—	—	S	—	—
555	AMG Performance Sitze Nicht kompatibel mit 23U/432/902/P20/P68/PBR/601A Nur mit PYN/PYO	2.035,—	●	●	●	●	●	●
	Kompatibel mit Code PYO	415,—	●	●	●	●	●	●
L6K	AMG Performance Lenkrad in Leder Nappa/Mikrofaser DINAMICA	440,—	●	●	●	●	—	—
		—,—	—	—	—	—	S	S
B07	AMG Keramik Hochleistungs-Verbundbremsanlage	7.510,—	—	●	●	●	●	—
		—,—	—	—	—	—	—	S

● Gegen Aufpreis erhältlich ○ Ohne Aufpreis erhältlich S Serienausstattung — Nicht verfügbar

Aufgrund von Lieferengpässen bei diversen Fahrzeugteilen (vor allem Halbleitern) kommt es eventuell zu einer zeitweise eingeschränkten Verfügbarkeit. Aktuelle Informationen hierzu finden Sie auf unserer Homepage und bei Ihrem Mercedes-Benz Partner.

SONDERAUSSTATTUNG.

CODE	AUSSTATTUNG	Preis in EUR exkl. NoVA und MwSt.	AMG GT 43	AMG GT 43 4MATIC+	AMG GT 53 4MATIC+	AMG GT 63 4MATIC+	AMG GT 63 S 4MATIC+	AMG GT 63 S E Performance 4MATIC+
P71	AMG DYNAMIC PLUS Paket	3.390,—	—	●	●	—	—	—
		1.930,—	—	—	—	●	—	—
		—,—	—	—	—	—	S	S
U78	Schaltbare AMG Performance Abgasanlage	1.875,—	●	●	—	—	—	—
		—,—	—	—	S	S	S	S
550	Anhängervorrichtung und ESP® mit Antriebsschlupfregelung	1.000,—	●	●	●	●	●	—
397	Carbondach Nur mit PYO	4.070,—	●	●	●	●	●	—
414	Schiebedach Nicht kompatibel mit 397/416	1.175,—	●	●	●	●	●	●
	Kompatibel mit Code PYO	—,—	○	○	○	○	○	○
416	Panoramadach Kompatibel mit Code PYO	—,—	○	○	○	○	○	○
E22	Halterung für Trägersystem	440,—	●	●	●	●	●	●
588	AMG Lichtinszenierung	335,—	●	●	●	—	—	—
		—,—	—	—	—	S	S	S

● Gegen Aufpreis erhältlich ○ Ohne Aufpreis erhältlich **S** Serienausstattung — Nicht verfügbar

Aufgrund von Lieferengpässen bei diversen Fahrzeugteilen (vor allem Halbleitern) kommt es eventuell zu einer zeitweise eingeschränkten Verfügbarkeit. Aktuelle Informationen hierzu finden Sie auf unserer Homepage und bei Ihrem Mercedes-Benz Partner.

SONDERAUSSTATTUNG.

CODE	AUSSTATTUNG	Preis in EUR exkl. NoVA und MwSt.	AMG GT 43	AMG GT 43 4MATIC+	AMG GT 53 4MATIC+	AMG GT 63 4MATIC+	AMG GT 63 S 4MATIC+	AMG GT 63 S E Performance 4MATIC+
R03	Sportreifen Nur mit RWC/RWD/RWE/RWI/RWK	625,—	—	●	●	●	●	●
312	Mechanisches Sonnenschutzrollo für Heckscheibe	130,—	●	●	●	●	●	●
PAF	Akustik-Komfort-Paket	940,—	●	●	●	●	●	●
231	Fernbedienung Garagentor	235,—	●	●	●	●	●	●
883	Servoschiessen	575,—	●	●	●	●	●	●
811	Burmester® High-End 3D-Surround-Soundsystem Nur mit PYN/PYO							
	Kompatibel mit Code PYN/PYO	5.110,—	●	●	●	—	—	—
	Kompatibel mit Code PYN/PYO	4.225,—	—	—	—	●	●	●
898	Kabelloses Ladesystem für mobile Geräte im Fond Kompatibel mit Code 224	290,— —,—	● ○	● ○	● ○	● ○	● ○	● ○
543	Ausziehbare Sonnenblende	100,—	●	●	●	●	●	●

● Gegen Aufpreis erhältlich ○ Ohne Aufpreis erhältlich **S** Serienausstattung — Nicht verfügbar

Aufgrund von Lieferengpässen bei diversen Fahrzeugteilen (vor allem Halbleitern) kommt es eventuell zu einer zeitweise eingeschränkten Verfügbarkeit. Aktuelle Informationen hierzu finden Sie auf unserer Homepage und bei Ihrem Mercedes-Benz Partner.

SONDERAUSSTATTUNG.

CODE	AUSSTATTUNG	Preis in EUR exkl. NoVA und MwSt.	AMG GT 43	AMG GT 43 4MATIC+	AMG GT 53 4MATIC+	AMG GT 63 4MATIC+	AMG GT 63 S 4MATIC+	AMG GT 63 S E Performance 4MATIC+
U67	230-Volt-Steckdose im Fond	125,—	●	●	●	●	●	●
	Kompatibel mit Code 224	—,—	○	○	○	○	○	○
Y05	Sicherheitsgurte in Gelb	415,—	●	●	●	●	●	●
Y06	ENERGIZING Paket Plus	415,—	●	●	●	●	●	●
PBR	ENERGIZING Paket Plus	1.045,—	●	●	●	●	●	●
	Nur mit PYO							
228	Standheizung	1.430,—	●	●	●	●	●	—
	Kompatibel mit Code 362	1.270,—	●	●	●	●	●	—
P68	Laderaum-Paket	450,—	●	●	●	●	●	●
	Nur mit PYN/PYO							
	Kompatibel mit Code PBR	—,—	○	○	○	○	○	○
463	Head-up-Display	1.135,—	●	●	●	●	●	●
	Kompatibel mit Code PYO	—,—	○	○	○	○	○	○
77B	MBUX Interieur-Assistent	—,—	○	○	○	○	○	○

● Gegen Aufpreis erhältlich ○ Ohne Aufpreis erhältlich **S** Serienausstattung — Nicht verfügbar

Aufgrund von Lieferengpässen bei diversen Fahrzeugteilen (vor allem Halbleitern) kommt es eventuell zu einer zeitweise eingeschränkten Verfügbarkeit. Aktuelle Informationen hierzu finden Sie auf unserer Homepage und bei Ihrem Mercedes-Benz Partner.

SONDERAUSSTATTUNG.

CODE	AUSSTATTUNG	Preis in EUR exkl. NoVA und MwSt.	AMG GT 43	AMG GT 43 4MATIC+	AMG GT 53 4MATIC+	AMG GT 63 4MATIC+	AMG GT 63 S 4MATIC+	AMG GT 63 S E Performance 4MATIC+
224	First-Class-Fond	2.920,—	●	●	●	●	●	●
568	Rücksitzbank mit drei Plätzen	720,—	●	●	●	●	●	—
872	Sitzheizung im Fond	375,—	●	●	●	●	●	●
00U	Remote Services	105,—	●	●	●	●	●	●
38U	Ladeservices und Remote Services Plus	470,—	●	●	●	●	●	—
		—,—	—	—	—	—	—	S
293	Sidebags im Fond	395,—	●	●	●	●	●	●
258	Aktiver Brems-Assistent	—,—	S	S	S	S	S	S
70B	Warnweste für den Fahrer	5,—	●	●	●	●	●	●
23P	Fahrassistenz-Paket	2.015,—	●	●	●	●	●	●
	Nur mit PYN/PYO							

● Gegen Aufpreis erhältlich ○ Ohne Aufpreis erhältlich S Serienausstattung — Nicht verfügbar

Aufgrund von Lieferengpässen bei diversen Fahrzeugteilen (vor allem Halbleitern) kommt es eventuell zu einer zeitweise eingeschränkten Verfügbarkeit. Aktuelle Informationen hierzu finden Sie auf unserer Homepage und bei Ihrem Mercedes-Benz Partner.

SONDERAUSSTATTUNG.

CODE	AUSSTATTUNG	Preis in EUR exkl. NoVA und MwSt.	AMG GT 43	AMG GT 43 4MATIC+	AMG GT 53 4MATIC+	AMG GT 63 4MATIC+	AMG GT 63 S 4MATIC+	AMG GT 63 S E Performance 4MATIC+
P20	Fahrassistenz-Paket Plus Nur mit PYN/PYO	2.535,—	●	●	●	●	●	●
P18	AMG Sondermodell Umfasst: 275 + 376U + 389 [U03] + 528A + 588 + H80 [H02/H73/H77] + L6J [L6K] + P17 + PAZ + RWK + U26 + U33 + U45 Nur mit PYO	15.115,—	—	—	—	—	●	●
		15.320,—	—	—	—	●	—	—
232	Fernbedienung Garagentor (Frequenz: 284-390 Megahertz)	235,—	●	●	●	●	●	●
278	Elektrisch einstellbare Vordersitze	885,—	●	●	●	—	—	—
37U	Erweiterte Remote Services	260,—	●	●	●	●	●	—

● Gegen Aufpreis erhältlich ○ Ohne Aufpreis erhältlich **S** Serienausstattung — Nicht verfügbar

Aufgrund von Lieferengpässen bei diversen Fahrzeugteilen (vor allem Halbleitern) kommt es eventuell zu einer zeitweise eingeschränkten Verfügbarkeit. Aktuelle Informationen hierzu finden Sie auf unserer Homepage und bei Ihrem Mercedes-Benz Partner.

SONDERAUSSTATTUNG.

CODE	AUSSTATTUNG	Preis in EUR exkl. NoVA und MwSt.	AMG GT 43	AMG GT 43 4MATIC+	AMG GT 53 4MATIC+	AMG GT 63 4MATIC+	AMG GT 63 S 4MATIC+	AMG GT 63 S E Performance 4MATIC+
524	Transportschutz (komplette Abdeckung der Karosserie)	165,—	●	●	●	●	●	●
71B	Warnweste für Fahrer und Insassen	20,—	●	●	●	●	●	●
885	Erhöhter Diebstahlschutz	65,—	●	●	●	●	●	●
E07	Ortungssystem	335,—	●	●	●	●	●	●
U80	115-Volt-Steckdose	115,—	●	●	●	●	●	●
	Kompatibel mit Code 224	—,—	—	—	○	○	○	○
E71	Ladesystem mit Ladungserhaltungsfunktion	85,—	●	●	●	●	●	●
489	AMG RIDE CONTROL+	1.980,—	●	●	●	—	—	—
		—,—	—	—	—	S	S	S
201	Hinterachslenkung	1.775,—	—	●	●	—	—	—
		—,—	—	—	—	S	S	S
	Nur mit P71							
9B2	Ladekabel für Wallbox und öffentliche Ladestationen, 5 Meter, glatt	—,—	—	—	—	—	—	S

● Gegen Aufpreis erhältlich ○ Ohne Aufpreis erhältlich **S** Serienausstattung — Nicht verfügbar

Aufgrund von Lieferengpässen bei diversen Fahrzeugteilen (vor allem Halbleitern) kommt es eventuell zu einer zeitweise eingeschränkten Verfügbarkeit. Aktuelle Informationen hierzu finden Sie auf unserer Homepage und bei Ihrem Mercedes-Benz Partner.

MERCEDES-AMG GT 4-TÜRER COUPÉ.

TECHNISCHE DATEN.



TECHNISCHE DATEN BENZIN.

	AMG GT 43	AMG GT 43 4MATIC+	AMG GT 53 4MATIC+	AMG GT 63 4MATIC+	AMG GT 63 S 4MATIC+	AMG GT 63 S E Performance
MOTOR						
Zylinderanordnung	R6	R6	R6	V8	V8	V8
Hubraum (cm ³)	2999	2999	2999	3982	3982	3982
Nennleistung kW [PS]	270 (367)	270 (367)	320 (435)	430 (585)	470 (639)	470 (639)
Nennleistung kW [PS] - Elektromotor						150 (204)
Nenndrehmoment Nm	500/800	500/800	520/1800	800/2350	900/2500	900/2500
Nenndrehmoment Nm - Elektromotor						300
Tankinhalt (l)	66/7	66/7	66/7	66/10	66/10	73/12
Elektrische Reichweite (EAER Komb.)						13
GETRIEBE						
	AMG SPEEDSHIFT TCT 9G	AMG SPEEDSHIFT TCT 9G	AMG SPEEDSHIFT TCT 9G	AMG SPEEDSHIFT MCT 9G	AMG SPEEDSHIFT MCT 9G	AMG SPEEDSHIFT MCT 9G
FAHRLEISTUNG						
Höchstgeschwindigkeit (km/h)	270	270	285	310	315	316
Beschleunigung 0-100 km/h (s)	5,0	4,9	4,5	3,4	3,2	2,9
VERBRAUCH UND EMISSIONSAUSSTOSS						
Emissionsklasse	Euro 6d-ISC-FCM	Euro 6d-ISC-FCM	Euro 6d-ISC-FCM	Euro 6d-ISC-FCM	Euro 6d-ISC-FCM	Euro 6d-ISC-FCM
Kraftstoffverbrauch Gesamt kombiniert min. – max. ¹ (l/100km)	9,9 – 9,3	10,0 – 9,3	10,0 – 9,4	13,5 – 13,0	13,5 – 13,0	
Kraftstoffverbrauch Gewichtet kombiniert min. – max. ¹ (l/100km)						7,9 – 7,9
CO ₂ -Emissionen Gesamt kombiniert min. – max. ¹ (g/km)	226 – 212	226 – 211	226 – 213	309 – 296	308 – 296	
CO ₂ -Emissionen Gewichtet kombiniert min. – max. ¹ (g/km)						180 – 180
Stromverbrauch Gewichtet kombiniert min. – max. (kWh/km)						120
MASSE (kg)						
Leergewicht/Zuladung/Zulassiges Gesamtgewicht (kg) ²	1.990/470/2.460	2.040/475/2.515	2.515/2.045/470	2.105/455/2.560	2.135/425/2.560	2.380/380/2.760
Maximale Dachlast (kg)	100	100	100	100	100	100
Anhängelast gebremst/ungebremst	2100/750*	2100/750*	2100/750*	2100/750	2100/750	-

* Nur in Verbindung mit Code 550: Anhängervorrichtung ab Werk.

¹ Die angegebenen Werte wurden nach dem vorgeschriebenen Messverfahren ermittelt. Es handelt sich um „WLTP-CO₂ -Werte“ i.S.v. Art. 2 Nr. 3 Durchführungsverordnung (EU) 2017/1153. Die Kraftstoffverbrauchswerte wurden auf Basis dieser Werte errechnet. Der Stromverbrauch wurde auf der Grundlage der VO 692/2008/EG ermittelt. Die Angaben beziehen sich nicht auf ein einzelnes Fahrzeug und sind nicht Bestandteil des Angebots, sondern dienen allein Vergleichszwecken zwischen verschiedenen Fahrzeugtypen. Die Werte variieren in Abhängigkeit der gewählten Sonderausstattungen.

Der zertifizierte elektrische Verbrauch wird in der Regel mit maximaler AC Ladeleistung durch ein Mode 3 Kabel bestimmt. Daher wird empfohlen, Fahrzeuge mit einer HV-Batterie bevorzugt an einer Wallbox oder einer AC-Ladestation mit einem Mode 3 Kabel zu laden, um kürzere Ladezeiten und einen besseren Ladewirkungsgrad zu erreichen

² Masse des Kraftfahrzeugs in fahrbereitem Zustand mit dem zu mindestens 90 % seines Fassungsvermögens gefüllten Kraftstofftank, zuzüglich der Masse des Fahrers (per Gesetz pauschal mit 75 kg veranschlagt), des Kraftstoffs und der Flüssigkeiten, ausgestattet mit der Standardausstattung gemas den Herstellerangaben sowie, sofern vorhanden, der Masse des Aufbaus, des Fahrerhauses, der Anhängervorrichtung und des Ersatzrads/der Ersatzrader sowie des Werkzeugs. Sonderausstattungen, Zusatzausrüstungen und Zubehör können einen Einfluss auf Gewicht, verbleibende Nutzlast, Rollwiderstand, Aerodynamik usw. haben und damit auch die Verbrauchs- und CO₂-Werte beeinflussen.

Aufgrund von Lieferengpässen bei diversen Fahrzeugteilen (vor allem Halbleitern) kommt es eventuell zu einer zeitweise eingeschränkten Verfügbarkeit. Aktuelle Informationen hierzu finden Sie auf unserer Homepage und bei Ihrem Mercedes-Benz Partner.

ABMESSUNGEN GT 43/53 4-TÜRER COUPÉ.

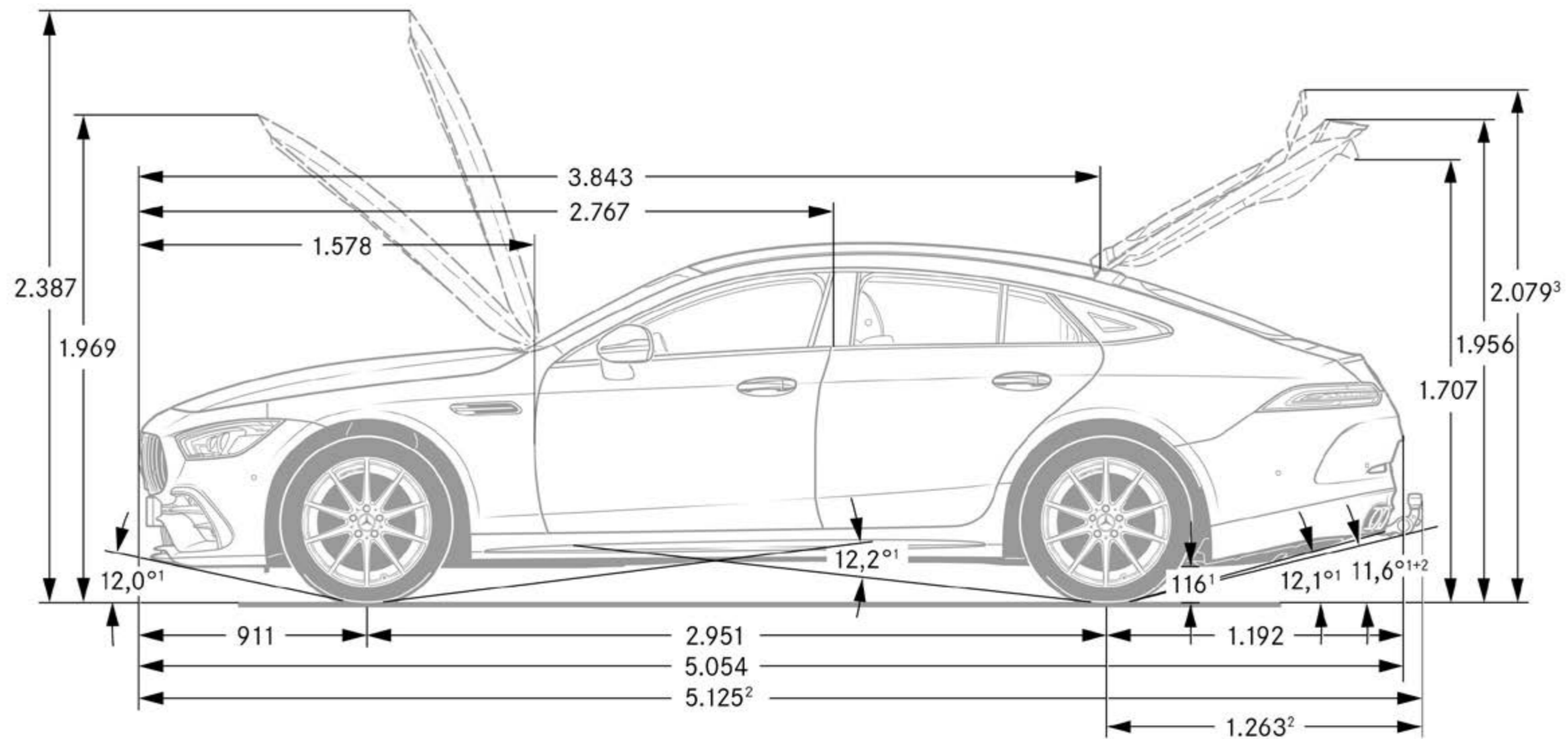

Bei den Abmessungen handelt es sich um Mittelwerte, kleine Abweichungen sind möglich.

Aufgrund von Lieferengpässen bei diversen Fahrzeugteilen (vor allem Halbleitern) kommt es eventuell zu einer zeitweise eingeschränkten Verfügbarkeit. Aktuelle Informationen hierzu finden Sie auf unserer Homepage und bei Ihrem Mercedes-Benz Partner.



ERLEBEN SIE MEHR

UND LASSEN SIE IHREN TRAUM WAHR WERDEN.

Entspannt zurücklehnen mit dem 4-Jahres-Wertpaket und der 4-Jahres-Wertpaket-Erweiterung für Mercedes-Benz Pkw.

■ ■ **4 JAHRES**
■ ■ **WERTPAKET**

Mit Ihrem Mercedes können Sie immer sicher und entspannt unterwegs sein und Sie dürfen sich dabei auf seine besondere Qualität verlassen. Und auf einen Service, der Sie ganz nach Ihren Bedürfnissen mit maßgeschneiderten Leistungen begleitet.

Wir sorgen vom ersten Kilometer an für den Werterhalt und Schutz Ihres Fahrzeugs: mit dem Mercedes-Benz 4-Jahres-Wertpaket und der 4-Jahres-Wertpaket-Erweiterung.

Alle bei der österreichischen Vertriebsorganisation gekauften Mercedes-Benz Pkw-Neuwagen, mit einer Fahrzeugübergabe bis 31. 12. 2021, erhalten das **kostenlose 4-Jahres-Wertpaket**. Dies bedeutet eine Absicherung im 3. und 4. Betriebsjahr bis max. 120.000 km – analog der Umfänge während der Garantiezeit des Herstellers.

Mit der **4-Jahres-Wertpaket-Erweiterung** können Sie dieses gute Gefühl auf Wunsch während der Laufzeit des 4-Jahres-Wertpakets (in den ersten 4 Jahren bis

120.000 km) einmalig bis zum 7. Betriebsjahr nach Erstzulassung Ihres Mercedes oder bis max. 200.000 gefahrene Kilometer mit einer attraktiven Baugruppen-garantie* verlängern. Auch dann, wenn Sie Ihren Wagen gebraucht gekauft haben und dieser mit dem 4-Jahres-Wertpaket ausgestattet ist. **Ihr Mercedes-Benz Servicepartner macht Ihnen jetzt das kostengünstige Angebot, zu einem fixen Preis garantiert sorgenfrei zu fahren.**

Einzige Voraussetzung: Sie lassen allfällige Reparaturen im Rahmen des 4-Jahres-Wertpakets bzw. der 4-Jahres-Wertpaket-Erweiterung bei einem autorisierten österreichischen Mercedes-Benz Servicepartner durchführen und ab Inbetriebnahme die vom Hersteller vorgeschriebenen Wartungsarbeiten und Unfall- inkl. Karosserie-Instandsetzungen termingerecht nach Herstellervorschrift erledigen. **Herzlich willkommen. Mercedes-Benz. Mein Service.**



Bei Fahrzeugübergabe erhalten Sie ein Zertifikat für das 4-Jahres-Wertpaket. Bitte weisen Sie dieses für ein rasches Erkennen des Leistungsumfanges bei der Reparaturannahme vor!



Die Leistungen im Überblick.

	4-JAHRES-WERTPAKET	4-JAHRES-WERTPAKET-ERWEITERUNG
Leistungen	Alle Reparaturen am Werkslieferumfang, die nicht durch betriebsbedingten Verschleiß verursacht werden, innerhalb 48 Monaten nach Erstzulassung oder Fahrzeugübergabe – je nachdem, welches der beiden Ereignisse zuerst eintritt – bis zu einer Kilometerleistung von 120.000 km.*	Erweiterung des 4-Jahres-Wertpaketes mit einer attraktiven Baugruppengarantie* auf bis zu 7 Jahre bzw. max. 200.000 km ab Erstzulassung.
Deckungsumfang	Volle Vergütung der Reparaturkosten (Arbeitszeit und Material) ohne Selbstbehalt in der gesamten Europäischen Union sowie in Island, Liechtenstein, Norwegen und der Schweiz.	Volle Vergütung der Reparaturkosten (Arbeitszeit und Material) ohne Selbstbehalt in der gesamten Europäischen Union sowie in Island, Liechtenstein, Norwegen und der Schweiz.
Gültigkeit	Gültig für alle bei autorisierten österreichischen Mercedes-Benz Vertriebspartnern erworbenen Mercedes-Benz Pkw-Neuwagen mit einer Fahrzeugübergabe bis 31.12. 2021.	Gültig für alle Mercedes-Benz Pkw-Modelle die mit dem 4-Jahres-Wertpaket ausgestattet sind.

Das Angebot gilt nicht für Taxis und Mietwagen. Im 4-Jahres-Wertpaket sowie in der 4-Jahres-Wertpaket-Erweiterung nicht enthalten sind die Kosten für Wartungs- und Instandhaltungsarbeiten gemäß den Vorschriften des Herstellerwerks, Unfallreparaturen, Verschleißteile sowie Schäden, welche aufgrund von Missbrauch, Verwendung von Nicht-Mercedes-Benz-Original-Teilen, Leistungs- und Typenänderung, Überschreitung von zulässigen Achslasten, Natur- und Umwelteinflüssen, ungeeigneten Betriebsstoffen/Fahrzeugpflege etc. entstehen.

4-Jahres-Wertpaket-Erweiterung für das Mercedes-AMG GT 4-Türer Coupé.

Max. km-Leistung	120.000 km	140.000 km	160.000 km	180.000 km	200.000 km
1. – 4. Betriebsjahr	€ 0,-	€ 520,-	€ 590,-	€ 750,-	€ 1.120,-
5. Betriebsjahr	€ 520,-	€ 1.030,-	€ 1.140,-	€ 1.420,-	€ 2.050,-
6. Betriebsjahr	€ 1.060,-	€ 1.520,-	€ 1.800,-	€ 2.080,-	€ 2.900,-
7. Betriebsjahr	€ 1.700,-	€ 2.100,-	€ 2.370,-	€ 2.720,-	€ 3.800,-

Alle Preise inkl. 20 % MwSt.

Es gelten die zum Zeitpunkt des Vertragsabschlusses gültigen Prämien. Preise gültig bis 31. 12. 2021.

* Alle Details zum 4-Jahres-Wertpaket und zur 4-Jahres-Wertpaket-Erweiterung sowie die genauen Bedingungen und den detaillierten Leistungsumfang erhalten Sie bei Ihrem Mercedes-Benz Servicepartner oder unter www.mercedes-benz.at/pkw-wertpaket bzw. unter www.mercedes-benz.at/pkw-wertpaket-erweiterung.

Wir geben für Sie unser Bestes

Ihre Mercedes-Benz Vertragswerkstätte

Mercedes Service, Mercedes Qualität, Mercedes Leistung!
... dies auf höchstem Niveau!

Unsere Erfahrung als Hersteller und Service-Spezialist Ihres Mercedes macht uns zum idealen Partner für Sie. Wir betreuen Sie jederzeit mit unserem besonderen Wissen und Können – und unserer ganzen Aufmerksamkeit.

**Spezialisten, perfekt geschult
bis ins Detail**

Permanente Aus- und Weiterbildung unserer zertifizierten Diagnosetechniker garantiert höchste Qualität und Sicherheit.

**Höchste Servicequalität,
Zuverlässigkeit und Transparenz**

Ihre Betreuung in bester Qualität ist unser Antrieb. Termintreue, rasche Abwicklung und größtmögliche Transparenz über sämtliche durchgeführten Wartungs- bzw. Reparaturarbeiten sind für uns selbstverständlich.

**Modernste Werkstätten mit topaktueller,
produktspezifischer Ausrüstung**

Wir investieren fortlaufend in neueste Diagnosegeräte und Spezialwerkzeuge, deshalb sind Mercedes-Benz Werkstätten immer auf dem letzten Stand der Technik.

**Mercedes-Benz garantiert Sorgenfreiheit –
durch Ihren lückenlosen Servicenachweis**

Sie genießen dadurch exklusiv und kostenlos das 4-Jahres-Wertpaket, wodurch die wichtigsten Bauteile (4 Jahre oder max. 120.000 km ab Erstzulassung) abgesichert sind. Zusätzlich haben Sie die Möglichkeit einer kostengünstigen Wertpaket-Erweiterung auf bis zu 7 Jahre oder 200.000 km.



**Für Ihre Sicherheit:
Mercedes-Benz Original-Teile**

Nur wo Mercedes-Benz drauf steht, ist auch Mercedes Qualität drin. Daher können Garantieansprüche nur dann geltend gemacht werden, wenn Sie immer auf Mercedes-Benz Original-Teile vertrauen. Mit Sicherheit ist uns Ihre Sicherheit nur das Beste wert!

Weil Sie und
Ihr Mercedes **Beste**
uns nur das wert sind!

Genießen Sie das Leben. Wir sind für Ihren Mercedes da.

Mit den Sorglos-Paketen von Mercedes-Benz.

Das Beste oder nichts. Dieses Statement steht für den Anspruch von Mercedes-Benz, erstklassige und begehrte Fahrzeuge zu entwickeln und zu bauen. Selbstverständlich gilt derselbe Anspruch auch für den Mercedes-Benz Service. Hier sind wir Ihr zuverlässiger Partner – bei allen Anliegen und Aufgaben rund um Ihren Mercedes, von der Wartung über Dienstleistungen wie der Mobilitätsgarantie bis hin zu Teilen wie Räder oder Reifen.

Was genau diese Partnerschaftlichkeit für Sie persönlich bedeutet, beweisen die Mercedes-Benz Sorglos-Pakete. Sie wählen das für Sie attraktivste Angebot aus und erhalten etwas besonders Wertvolles dazu: ein Stück Sorgenfreiheit. Zugleich profitieren Sie von der hohen Service-Qualität, geben Ihr Fahrzeug in die Hände von hervorragend aus- und weitergebildeten Experten und stellen sicher, dass ausschließlich Mercedes-Benz Original-Teile zum Einsatz kommen.



Leistungen

Reparaturen

Reparatur oder Austausch von Teilen und Aggregaten, die keinem regelmäßigen Verschleiß unterliegen

Verschleiß















Erneuerung von Verschleißteilen mit Mercedes-Benz Original-Teilen (Bremsbeläge u. -scheiben, Keilriemen und Wischer etc.)

Wartung

Alle Wartungsarbeiten gemäß Mercedes-Benz Vorgabe inklusive Austausch von Teilen (Ölwechsel, Kombifilter etc.)

Mobilo

Mobilität und schnelle Hilfe im Schadensfall durch unseren mobilen Service 24h

 4-Jahres-Wertpaket-Erweiterung	 ServiceVertrag Compact	 ServiceVertrag Excellent
It. Baugruppengarantie 		
		
		
		

Gemäß den allgemeinen Bedingungen der 4-Jahres-Wertpaket-Erweiterung.

Gemäß den allgemeinen Bedingungen des Service-Vertrags Compact.

Gemäß den allgemeinen Bedingungen des Service-Vertrags Excellent.

Mercedes-Benz Financial Services

Wir bringen Ihre Wünsche ans Ziel.

Bedürfnisse sind heute so vielfältig wie die Sonderausstattung eines Mercedes-Benz. Das gilt auch für die Anforderungen an die Dienstleistungen rund um ein Fahrzeug. Mit einem umfassenden Sortiment werden wir den unterschiedlichsten Ansprüchen gerecht.

Mercedes-Benz Financial Services bietet

Ihnen in punkto Leasing, Versicherung sowie Service & Wartung alle Bausteine für ein sorgenfreies Fahren an.

Was immer Sie auch vorhaben – wir helfen Ihnen, Ihre Wünsche so unkompliziert und schnell wie möglich zu verwirklichen.

Die enge Kooperation mit den österreichischen

Mercedes-Benz Partnern garantiert Ihnen eine rasche Abwicklung und interessante Serviceleistungen. So bieten wir Ihnen alles rund um Ihr neues Fahrzeug aus einer Hand und stehen Ihnen gerne mit unserem Know-How zur Seite. Fragen Sie Ihren Verkaufsberater nach aktuellen Angeboten.

Leasing.



Nutzenleasing – sorgenfrei fahren. Sie möchten nur für die Nutzung Ihres Fahrzeuges bezahlen und sich keine Gedanken um Verwertung oder Preisentwicklung machen? Gestalten Sie durch Variieren der Laufzeit und Festlegen von fixen oder variablen Monatsraten Ihren finanziellen Aufwand individuell.

Restwertleasing – klassisch geleast. Bei diesem Leasingmodell zahlen Sie nur die Wertminderung des Fahrzeuges während der Leasinglaufzeit. Am Ende der Laufzeit besteht die Möglichkeit das Fahrzeug zu erwerben, an den Partner zurückgeben oder die Leasingfinanzierung zu verlängern. Gestalten Sie über den definierten Restwert Ihre monatlichen Kosten individuell.

Versicherung.



Haftpflichtversicherung. Der Abschluss einer Kfz-Haftpflichtversicherung ist gesetzlich vorgeschrieben. Mit unserer Autoversicherung sind Sie mit einer Versicherungssumme von € 20 Mio. um ein Vielfaches besser abgesichert, als es das Gesetz vorschreibt. Weitere Vorteile sind z.B. der Bonusretter (verhindert eine Stufen-Umreihung im Schadensfall) und die Möglichkeit, den Familienbonus geltend zu machen. Dieser ermöglicht eine gemeinsame Bonusstufe für alle Fahrzeuge im Haushalt.

Mercedes-Benz Bank

Der schnellste Weg zum Stern.

Fühlen Sie sich optimal geschützt und minimieren Sie Ihr Risiko mit einer Versicherung über **Mercedes-Benz Financial Services**. Wählen Sie aus einer breiten Produktpalette die passende Versicherungsleistung aus. Gemeinsam mit unserem Partner der DONAU Versicherung AG schnüren wir für Sie das perfekte Paket.

Mercedes-Benz Bank.

Mit den Kreditvarianten der **Mercedes-Benz Bank** können Sie flexibel und schnell Ihr Wunschfahrzeug Ihr Eigen nennen.

Unsere Kreditmodelle bieten Ihnen dabei vielfältige Optionen, die sich Ihren individuellen

Finanzen anpassen. Aber welches Angebot ist das richtige für Sie?

Wer ein Fahrzeug sein Eigen nennen möchte und sich dabei finanziellen Spielraum erhalten will, entscheidet sich für einen Kredit. Mit der letzten Rate geht das Fahrzeug dann in den Besitz über.

Kredit.



Vollkaskoversicherung.

Mit der Vollkaskoversicherung werden Schäden am eigenen Fahrzeug ersetzt. Unsere Produktpalette umfasst individuelle Lösungen mit unterschiedlichen Deckungsvarianten und Selbstbehalten, die bis zu einer Halbierung des Selbstbehaltes bei einer Reparatur in der Mercedes-Benz Vertragswerkstätte reichen. Während sich Ihr Fahrzeug in Reparatur befindet, übernimmt unsere Kaskoversicherung außerdem etwaige Kosten für einen Leihwagen (Mobilitätspaket). Die inkludierte GAP-Deckung für Leasingfahrzeuge sichert Sie im Falle eines Totalschadens perfekt ab.

Standardkredit.

Die Höhe der Raten richtet sich nach dem Preis des Fahrzeuges, der geleisteten Anzahlung, der Länge der Vertragslaufzeit und selbstverständlich nach Ihren persönlichen Bedürfnissen.

Restwertkredit.

Der Restwert Kredit ermöglicht es Ihnen, die Monatsraten besonders niedrig zu halten, denn der Restwert wird erst am Vertragsende fällig. Somit können Sie alle Vorteile eines Leasing und Kredits nutzen. Sie sind sofort Eigentümer des Fahrzeuges, können jedoch die Monatsraten so günstig wie bei einem Leasing wählen. Am Ende der flexiblen Laufzeit decken Sie dann den Kredit mit einer entsprechend höheren letzten Zahlung ab.



Mercedes-Benz ist einer der Gründungspartner der Stiftung „Laureus Sport for Good Foundation“.

Seit der Stiftungsgründung im Jahr 2000 unterstützt und fördert Mercedes-Benz die Ziele und Werte dieses weltweiten, gemeinnützigen Programms: mit sozialen Sportprojekten das Leben von benachteiligten oder kranken Kindern und Jugendlichen zu verbessern. Laureus wurde zu einem grundlegenden Bestandteil der gesellschaftlichen Verantwortung von Mercedes-Benz. Jeder neue Mercedes ist daher ein Botschafter dieser Werte. Mit dem Kauf eines Mercedes unterstützen Sie die Stiftung „Laureus Sport for Good Foundation“.

Nachhaltigkeit und Umweltschutz bei Daimler.

Sollten Sie sich eines Tages von Ihrem Fahrzeug trennen müssen, so bitten wir Sie, Ihr Fahrzeug innerhalb unseres Rücknahmenetzwerks zurück zu geben. Mercedes-Benz organisiert eine einfache und kostenlose Rücknahme sowie eine gesetzeskonforme und umweltverträgliche Verwertung Ihres Fahrzeugs. Durch die Rückgabe Ihres Fahrzeugs und die damit verbundene effiziente Wiederverwendung der Materialien leisten Sie einen wertvollen Beitrag zur Schließung des Recyclingkreislaufes und zur Schonung all unserer Ressourcen.

Speicherung technischer Daten im Fahrzeug: Elektronische Fahrzeugkomponenten (z.B. Airbag-Steuergerät, Motorsteuergerät, etc.) enthalten Datenspeicher für technische Fahrzeugdaten, wie z. B. Meldungen im Falle von Funktionsstörungen, Geschwindigkeit des Fahrzeuges, Bremsstärke oder Funktionsweise von Rückhalte- und Fahrerassistenz-Systemen im Falle eines Unfallereignisses (Audio- und Videodaten werden nicht gespeichert). Die Daten werden flüchtig, punktuell als Momentaufnahme z. B. im Falle einer Störungsmeldung, über einen sehr kurzen Aufzeichnungszeitraum (maximal wenige Sekunden) z. B. im Falle eines Unfalls oder in zusammengefasster Form z.B. zur Bewertung der Bauteilbeanspruchung gespeichert. Die gespeicherten Daten können über Schnittstellen im Fahrzeug ausgelesen, von geschulten Technikern zur Diagnose und Behebung etwaiger Funktionsstörungen oder vom Hersteller zur Analyse und zur weiteren Verbesserung von Fahrzeugfunktionen verarbeitet und genutzt werden. Auf Wunsch des Kunden können Daten auch als Basis für weitere optionale Dienstleistungen dienen. Eine Übertragung der Daten aus dem Fahrzeug heraus an den Hersteller bzw. Dritte erfolgt grundsätzlich nur aufgrund gesetzlicher Erlaubnis (z.B. Fahrzeugnotruf e-Call), oder aufgrund vertraglichen Einverständnisses mit dem Kunden unter Berücksichtigung des Datenschutzes. Weitere Informationen zu gespeicherten Daten im Fahrzeug befinden sich in der Betriebsanleitung des Fahrzeugs. Diese finden Sie gedruckt und interaktiv im Fahrzeug oder online unter www.mercedes-benz.de/betriebsanleitung.